

RQS[®]
RIGHT QUALITY SOLUTIONS



Katalog zawiera przegląd zwijadeł oraz bębnow do stosowania w układach pneumatycznych, hydraulicznych oraz w aplikacjach przemysłowych.

Zwijadła automatyczne



Seria 493 s.5



Seria 701 s.5



Seria G701 s.6



Seria 705 s.6



Seria 730 s.6



Seria 801 s.7



Seria 805 s.7



Seria 808 s.7



Seria EW808 s.8



Seria 809 s.8



Seria 820 s.8



Seria 880 s.9

Zwijadła elektryczne



Seria 605 s.5



Seria 885 s.9

Zwijadła ręczne



Seria 301 s.4



Seria 420 s.4



Seria 491 s.4

Tabela doboru zwijadeł

Zwijadła niskociśnieniowe znajdują coraz szersze zastosowanie wszędzie, gdzie liczy się oszczędność miejsca i funkcjonalność zbudowanej instalacji. Największymi ich zaletami jest możliwość umiejscowienia w dowolnym miejscu na hali, regulacja długości przewodu poprzez możliwość jego zablokowania, zastosowanie z szeroką gamą mediów.

Poniższa tabela pozwala w sposób szybki i prosty dobrać zwijadło w zależności od medium. Większość serii jest przeznaczona do pracy z maksymalnym ciśnieniem od 12 do 20 bar (z wyjątkiem serii oznaczonych w tabeli gwiazdką).

	MEDIUM				
	powietrze	woda	olej hydraulic.	tlen/acetylen	elektryczne
Seria 301*	X	X			
Seria 420*	X	X			
Seria 491	X				
Seria 493	X				
Seria 605					X
Seria 701	X	X			
Seria G701		X			
Seria 705	X				
Seria 730	X	X			
Seria 801	X	X			
Seria 805	X	X			
Seria 808*	X	X	X		
Seria EW808				X	
Seria 809	X	X			
Seria 820	X	X			
Seria 880	X	X			
Seria 885					X

*zwijadła na ciśnienie robocze maks. 200 bar

Na zapytanie ofertowe dostępne są również zwijadła wysokociśnieniowe (do 600 bar), hydrauliczne (z napędem lub ręczne) oraz do mediów specjalistycznych (woda do +130° C, smar, olej napędowy, ropa naftowa itd.). W przypadku zainteresowania wyceną takich zwijadeł prosimy o kontakt z biurem obsługi klienta RECTUS Polska lub z naszymi doradcami techniczno-handlowymi.

Znaczenie piktogramów



stopień ochrony



obrót wokół osi mocowania



mocowanie pionowe



mocowanie poziome



mocowanie pionowe/poziome



z wbudowanym bezpiecznikiem

Seria 301 – ręczne, bez przewodu

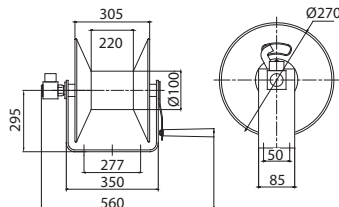

- obudowa – stal węglowa z powłoką antykorozyjną
- medium – powietrze / woda
- ciśnienie robocze – maks. 200 bar
- sposób mocowania – podłoga/sufit/ściana
- hamulec ograniczający prędkość rozwijania



kod zwijadła	rozmiar	długość	rodzaj przewodu	rodzaj przyłącza na bębnie	rodzaj przyłącza na przewodzie	masa netto
EH301602	1/4" (8 x 12 mm)	60 m	bez przewodu	złącze obrotowe z gw. wewn. G 1/4"	-	7 kg
EH301303	3/8" (10 x 14,5 mm)	30 m	bez przewodu	złącze obrotowe z gw. wewn. G 3/8"	-	7 kg

Seria 420 – ręczne, bez przewodu

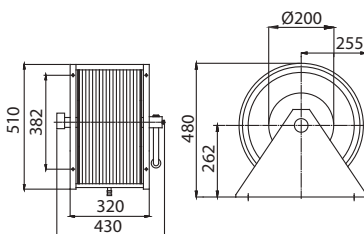

- obudowa – stal węglowa z powłoką antykorozyjną
- medium – powietrze / woda
- ciśnienie robocze – maks. 200 bar
- sposób mocowania – podłoga/sufit/ściana
- blokada rozwijania



kod zwijadła	rozmiar	długość	rodzaj przewodu	rodzaj przyłącza na bębnie	rodzaj przyłącza na przewodzie	masa netto
EH420903	3/8" (10 x 14,5 mm)	90 m	bez przewodu	złącze obrotowe z gw. wewn. G 3/8"	-	15 kg
EH420454	1/2" (13 x 20 mm)	45 m	bez przewodu	złącze obrotowe z gw. wewn. G 1/2"	-	15 kg

Seria 491 – ręczne, z przewodem

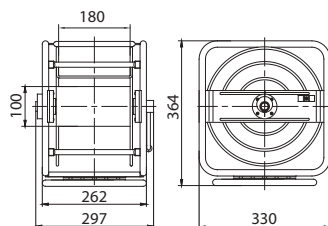

- obudowa – stal węglowa z powłoką antykorozyjną
- medium – powietrze
- ciśnienie robocze – maks. 16 bar
- sposób mocowania – wolnostojące, obrotowe o 360°
- długość przewodu przyłączeniowego 1,1 m



kod zwijadła	rozmiar	długość	rodzaj przewodu	rodzaj przyłącza na bębnie	rodzaj przyłącza na przewodzie	masa netto
491330	9,5 x 13 mm	30 m	poliuretanowy	wtyczka serii 25SF	szybkozłącze serii 1625KA	10 kg

■ Seria 493 – automatyczne, z przewodem

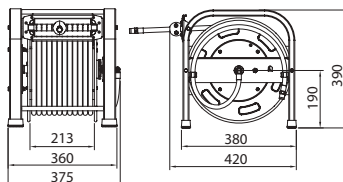

- obudowa – stal węglowa z powłoką antykorozyjną
- medium – powietrze
- ciśnienie robocze – maks. 16 bar
- sposób mocowania – zwijadło wolnostojące
- długość przewodu przyłączeniowego 1,1 m

16 bar

kod zwijadła	rozmiar	długość	rodzaj przewodu	rodzaj przyłącza na bębnie	rodzaj przyłącza na przewodzie	masa netto
493013	9,5 x 13 mm	30 m	poliuretanowy	wtyczka serii 255F	szybkolączce serii 1625KA	16 kg

■ Seria 605 – elektryczne, z przewodem



EL605253G

EL605153G

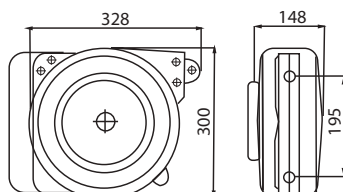
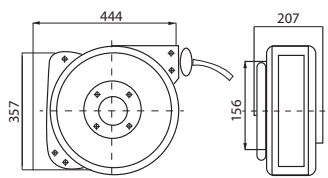

- obudowa – tworzywo sztuczne wysokiej jakości, odporne na uderzenia
- sposób mocowania – ściana lub sufit za pomocą uchwyty obrotowego 180° (w komplecie)
- stopień ochrony – IP42
- długość przewodu przyłączeniowego 1,5 m

kod zwijadła	rozmiar	długość	rodzaj przewodu	napięcie elektryczne	maks. obciążenie przy zwiniętym przewodzie	maks. obciążenie przy rozwiniętym przewodzie	masa netto
EL605153G	3 x 1,5 mm ²	15 m	PVC	230 V	1000 Watt	2000 Watt	5 kg
EL605253	3 x 1,5 mm ²	25 m	PVC	230 V	1000 Watt	2000 Watt	8 kg

■ Seria 701 – automatyczne, zamknięte

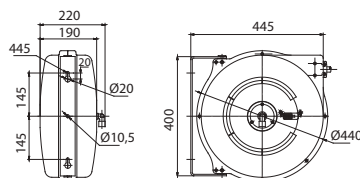

- obudowa – tworzywo sztuczne (polipropylen), odporne na uderzenia
- medium – powietrze / woda
- ciśnienie robocze – maks. 20 bar
- sposób mocowania – ściana lub sufit za pomocą uchwyty obrotowego 180° (w komplecie)
- długość przewodu przyłączeniowego 1,4 m
- blokada przewodu w dowolnej pozycji

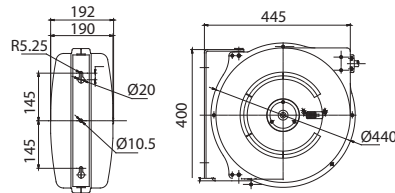

kod zwijadła	rozmiar	długość	rodzaj przewodu	rodzaj przyłącza na bębnie	rodzaj przyłącza na przewodzie	masa netto
E701153	3/8" (10 x 14,5 mm)	15 m	guma SBR	gw. zewn. G 3/8"	gw. zewn. G 3/8"	12,5 kg

Seria G701 – automatyczne, zamknięte

- obudowa – tworzywo sztuczne, odporne na uderzenia
- medium – woda
- ciśnienie robocze – maks. 10 bar
- sposób mocowania – ściana lub sufit za pomocą uchwyty obrotowego 180° (w komplecie)
- długość przewodu przyłączeniowego 1,8 m z blokadą rozwinięcia
- blokada przewodu w dowolnej pozycji

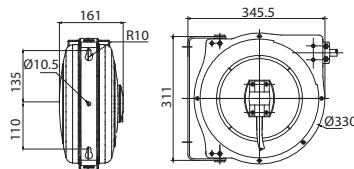

kod zwijadła	rozmiar	długość	rodzaj przewodu	rodzaj przyłącza na bębnie	rodzaj przyłącza na przewodzie	masa netto
EG701204G	1/2" (13 x 19 mm)	20 m	PVC	gw. wewn. G 3/4"	pistolet do wody	10 kg

Seria 705 – automatyczne, zamknięte

- obudowa – tworzywo sztuczne, odporne na uderzenia
- medium – powietrze
- ciśnienie robocze – maks. 12 bar
- sposób mocowania – ściana lub sufit za pomocą uchwyty obrotowego 180° (w komplecie)
- długość przewodu przyłączeniowego 1,4 m

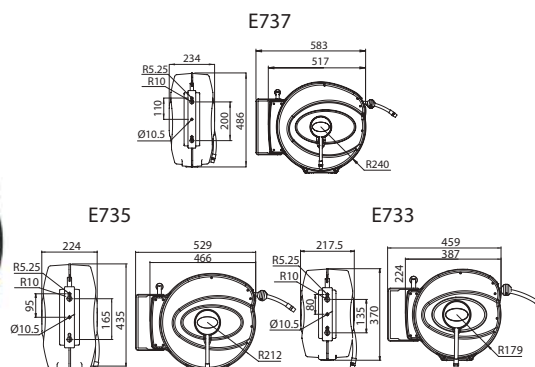

kod zwijadła	rozmiar	długość	rodzaj przewodu	rodzaj przyłącza na bębnie	rodzaj przyłącza na przewodzie	masa netto
E705102	8 x 12 mm	8 m	poliuretanowy	gw. zewn. G 1/4"	gw. zewn. G 1/4"	5 kg
E705083	6,5 x 10 mm	10 m	poliuretanowy	gw. zewn. G 1/4"	gw. zewn. G 1/4"	5 kg

Seria 730 – automatyczne, zamknięte

- obudowa – tworzywo sztuczne, odporne na uderzenia
- medium – powietrze / woda
- ciśnienie robocze – maks. 20 bar
- sposób mocowania – ściana lub sufit za pomocą uchwyty obrotowego 180° (w komplecie)
- długość przewodu przyłączeniowego 0,9 m



E737154*

kod zwijadła	rozmiar	długość	rodzaj przewodu	rodzaj przyłącza na bębnie	rodzaj przyłącza na przewodzie	masa netto
E733103	3/8" (10 x 14,5 mm)	10 m	poliuretanowy	gw. zewn. G 3/8"	gw. zewn. G 3/8"	4 kg
E735153	3/8" (10 x 14,5 mm)	15 m	poliuretanowy	gw. zewn. G 3/8"	gw. zewn. G 3/8"	6 kg
E737203	3/8" (10 x 14,5 mm)	20 m	poliuretanowy	gw. zewn. G 3/8"	gw. zewn. G 3/8"	8 kg
E737154*	1/2" (11 x 16 mm)	15 m	poliuretanowy	gw. zewn. G 1/2"	gw. zewn. G 1/2"	8 kg

■ Seria 801 – automatyczne, otwarte

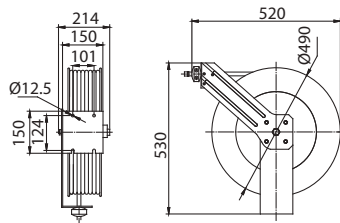

- obudowa – stal węglowa z powłoką antykorozyjną
- medium – powietrze / woda
- ciśnienie robocze – maks. 20 bar
- sposób mocowania – ściana/sufit/podłoga
- opcja: uchwyt obrotowy
- 9-pozycyjne ramię



kod zwijadła	rozmiar	długość	rodzaj przewodu	rodzaj przyłącza na bębnie	rodzaj przyłącza na przewodzie	masa netto
E801203	3/8" (10 x 14,5 mm)	20 m	polimerowy	złącze obrotowe z gw. wewn. G 3/8"	gw. zewn. G 3/8"	22 kg
E801204	1/2" (13 x 19 mm)	20 m	polimerowy	złącze obrotowe z gw. wewn. G 1/2"	gw. zewn. G 1/2"	26 kg
E800820	Uchwyt obrotowy 140°					2,5 kg

■ Seria 805 – automatyczne, otwarte

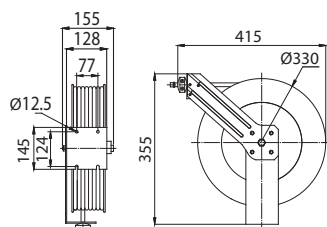

- obudowa – stal węglowa z powłoką antykorozyjną
- medium – powietrze / woda
- ciśnienie robocze – maks. 20 bar
- sposób mocowania – ściana/sufit/podłoga
- opcja: uchwyt obrotowy
- 9-pozycyjne ramię



kod zwijadła	rozmiar	długość	rodzaj przewodu	rodzaj przyłącza na bębnie	rodzaj przyłącza na przewodzie	masa netto
E805103-N	3/8" (10 x 14,5 mm)	10 m	polimerowy	złącze obrotowe z gw. wewn. G 3/8"	gw. zewn. G 3/8"	16 kg
E800809	Uchwyt obrotowy 140°					2,5 kg

■ Seria 808 – automatyczne, otwarte

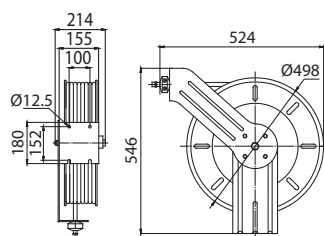

- obudowa – stal węglowa z powłoką antykorozyjną
- medium – powietrze / woda / olej hydrauliczny
- ciśnienie robocze – maks. 20 bar / 276 bar - zwijadła hydrauliczne
- sposób mocowania – ściana/sufit/podłoga
- opcja: uchwyt obrotowy
- 9-pozycyjne ramię
- regulowany hamulec



*EH808203-VI
EH808203W/O-VI

kod zwijadła	rozmiar	długość	rodzaj przewodu	rodzaj przyłącza na bębnie	rodzaj przyłącza na przewodzie	masa netto
E808203	3/8" (10 x 14,5 mm)	20 m	gumowy SBR	złącze obrotowe z gw. wewn. G 3/8"	gw. zewn. G 3/8"	26 kg
E808204	1/2" (13 x 19 mm)	20 m	gumowy SBR	złącze obrotowe z gw. wewn. G 1/2"	gw. zewn. G 1/2"	26 kg
E800808	Uchwyt obrotowy 140°					2,5 kg
Zwijadła hydrauliczne – ciśnienie robocze maks. 276 bar						
EH808203-VI	3/8" (10 x 14,5 mm)	20 m	gumowy SBR	złącze obrotowe z gw. wewn. G 3/8"	gw. zewn. G 3/8"	35 kg
EH808203W/O-VI	3/8" (10 x 14,5 mm)	20 m	bez przewodu	złącze obrotowe z gw. wewn. G 3/8"	-	22 kg

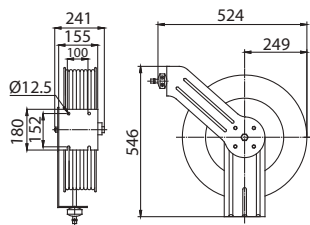
Seria EW808 – automatyczne, otwarte

- obudowa – stal węglowa z powłoką antykorozyjną
- medium – tlen / acetylen
- ciśnienie robocze – maks. 20 bar
- sposób mocowania – ramię obrotowe z możliwością ustawienia zwijadła w 9 pozycjach
- 9-pozycyjne ramię
- długość przewodu przyłączeniowego 0,9 m

20 bar

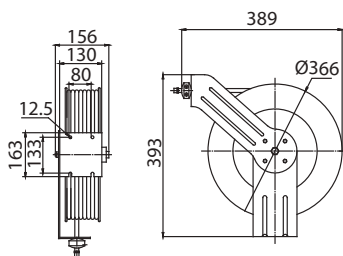

kod zwijadła	rozmiar	długość	rodzaj przewodu	rodzaj przyłącza na bębnie	rodzaj przyłącza na przewodzie	masa netto
EW8082022	2 x 1/4" (8 x 12 mm)	20 m	gumowy SBR	podwójne złącze obrotowe z gw. wewn. G 3/8"	gw. zewn. G 3/8"	28 kg

Seria 809 – automatyczne, otwarte

- obudowa – stal węglowa z powłoką antykorozyjną
- medium – powietrze / woda, model E809123 może być stosowany tylko z powietrzem
- ciśnienie robocze – maks. 20 bar
- sposób mocowania – ściana/sufit/podłoga
- opcja: uchwyt obrotowy
- 9-pozycyjne ramię

20 bar

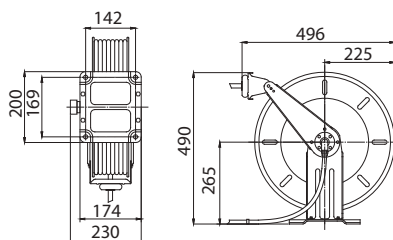
kod zwijadła	rozmiar	długość	rodzaj przewodu	rodzaj przyłącza na bębnie	rodzaj przyłącza na przewodzie	masa netto
E809102	1/4" (8 x 12 mm)	10 m	gumowy SBR	złącze obrotowe z gw. wewn. G 1/4"	gw. zewn. G1/4"	13 kg
E809103	3/8" (10 x 14,5 mm)	10 m	gumowy SBR	złącze obrotowe z gw. wewn. G 3/8"	gw. zewn. G 3/8"	14 kg
E809123	10 x 14,5 mm	12 m	polimerowy	złącze obrotowe z gw. wewn. G 1/2"	gw. zewn. G 1/2"	15 kg
E800809				Uchwyt obrotowy 140°		2,5 kg

Seria 820 – automatyczne, otwarte

- obudowa – stal węglowa z powłoką antykorozyjną
- medium – powietrze / woda,
- ciśnienie robocze – maks. 20 bar
- sposób mocowania – ściana/sufit/podłoga
- opcja: uchwyt obrotowy
- 9-pozycyjne ramię

20 bar

kod zwijadła	rozmiar	długość	rodzaj przewodu	rodzaj przyłącza na bębnie	rodzaj przyłącza na przewodzie	masa netto
E820153	3/8" (10 x 14,5 mm)	15 m	gumowy SBR	złącze obrotowe z gw. wewn. G 3/8"	gw. zewn. G 3/8"	22 kg
E820154	1/2" (13 x 19 mm)	15 m	gumowy SBR	złącze obrotowe z gw. wewn. G 1/2"	gw. zewn. G 1/2"	23 kg
E800820				Uchwyt obrotowy 140°		2,5 kg

■ Seria 880 – automatyczne, otwarte

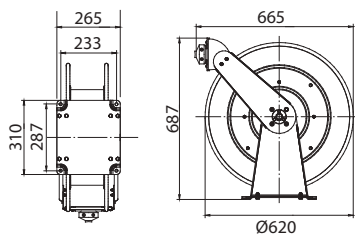

- obudowa – stal węglowa z powłoką antykorozyjną
- medium – powietrze / woda,
- ciśnienie robocze – maks. 20 bar
- sposób mocowania – ściana/sufit/podłoga
- opcja: uchwyt obrotowy
- 9-pozycyjne ramię



kod zwijadła	rozmiar	długość	rodzaj przewodu	rodzaj przyłącza na bębnie	rodzaj przyłącza na przewodzie	masa netto
E880304	1/2' (13 x 19 mm)	30 m	gumowy SBR	złącze obrotowe z gw. wewn. G 1/2"	gw. zewn. G 1/2"	56 kg
E880206	3/4" (19 x 27 mm)	20 m	gumowy SBR	złącze obrotowe z gw. wewn. G 3/4"	gw. zewn. G 3/4"	58 kg
E880158	1" (25 x 35 mm)	15 m	gumowy SBR	złącze obrotowe z gw. wewn. G 1"	gw. zewn. G 1"	60 kg
E800880				Uchwyt obrotowy 140°		2,5 kg

■ Seria 885– elektryczne, z przewodem

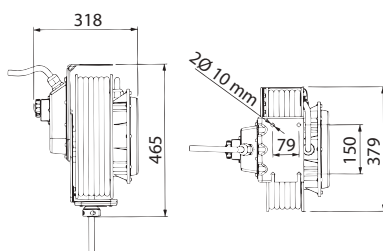

- obudowa – stal węglowa z powłoką antykorozyjną
- sposób mocowania – ściana/sufit/podłoga
- stopień ochrony – IP55
- długość przewodu przyłączeniowego 1,5 m



kod zwijadła	rozmiar	długość	rodzaj przewodu	napięcie elektryczne	maks. obciążenie przy zwiniętym przewodzie	maks. obciążenie przy rozwiniętym przewodzie	masa netto
EL885151	5 x 2,5 mm ²	15 m	PVC	400 V	5000 Watt	7200 Watt	16 kg



Instrukcja obsługi zwijadeł

Zwijadło charakteryzuje się prostą i bezpieczną obsługą, jak również jest urządzeniem, które cechuje szybka instalacja i gotowość do użycia. Choć jest proste w obsłudze, jego eksploatacja musi być zgodna z wymogami zawartymi w niniejszej instrukcji oraz z przepisami BHP obowiązującymi w miejscu, gdzie jest użytkowane.

OGÓLNE NORMY BEZPIECZEŃSTWA

1. Przed użyciem należy zawsze kontrolować stan techniczny zwijadła.
2. Stosować narzędzia o odpowiedniej mocy w zależności od wykonywanych czynności, unikając niepotrzebnych przeciążeń, które mogą stanowić zagrożenie dla operatora i ograniczać czas działania zwijadła.
3. Nigdy nie należy wyjmować części ze zwijadła oraz podejmować prób naprawy. Wewnątrz zwijadła znajduje się sprężyna o zgromadzonej znacznej energii potencjalnej.
Jej niekontrolowane uwolnienie grozi kalectwem lub śmiercią.

INSTALACJA

1. Zamocować zwijadło do ściany lub innej sztywnej konstrukcji przy pomocy odpowiednich dla danego materiału kołków rozporowych lub śrub montażowych.
2. Miejsce instalacji powinno być w miarę możliwości tak zlokalizowane, aby na zwijadło podczas pracy w jak najmniejszym stopniu działały naprężenia boczne oraz pole pracy znajdowało się w zakresie wychyleń roboczych elementów mocujących zwijadło.

PODŁĄCZENIE DO INSTALACJI

1. Podłączyć zwijadło do instalacji sprężonego powietrza o ciśnieniu nie większym niż określone w karcie katalogowej dla poszczególnych zwijadeł.
Po wykonaniu tej operacji sprawdzić czy przewód nie jest załamany lub skręcony.
2. Miejsce podłączenia powinien poprzedzać zawór umożliwiający szybkie odcięcie dopływu powietrza.
3. Podłączyć do zwijadła narzędzia przy pomocy złącza gwintowanego, znajdującego się na końcu przewodu. Jeżeli planowane jest wykorzystywanie zwijadła z różnymi narzędziami sugerowane jest zamontowanie na końcu przewodu szybkozłącza oraz wyposażenie narzędzi we wtyczki.

ZASADY BEZPIECZEŃSTWA

Nieprzestrzeganie poniższych ostrzeżeń i/lub ingerowanie w konstrukcję zwijadła zwalnia dostawcę z odpowiedzialności za szkody wynikłe podczas pracy urządzenia, wyrządzone ludziom, zwierzętom i mieniu oraz zwalnia dostawcę z odpowiedzialności z tytułu roszczeń gwarancyjnych.

Wszystkie zwijadła należy stosować zgodnie z ich przeznaczeniem – zabrania się stosowania z gazami i cieczami niebezpiecznymi oraz łatwopalnymi.

1. Użytkownik nie może przekraczać maksymalnych parametrów, na jakie urządzenie zostało skonstruowane
2. Przed rozpoczęciem użytkowania należy upewnić się, że wszystkie elementy urządzenia są w dobrym stanie oraz sprawdzić jego kompletność.
3. Pamiętaj o konserwacji urządzenia. Utrzymuj urządzenie w czystości i regularnie sprawdzaj stan przewodów oraz elementów łączeniowych. Jeżeli są uszkodzone lub zużyte, oddaj je do naprawy do autoryzowanego serwisu.
4. Zwijadła automatyczne zostały wyposażone w zapadkowy mechanizm blokujący przewód, który pozwala na zablokowanie go, cyklicznie co kilkadziesiąt centymetrów.
W celu odblokowania przewodu należy pociągnąć go w kierunku rozwijania i stopniowo popuszczać cały czas kontrolując przebieg zwijania. Zwracaj uwagę na oznaczenie końca długości roboczej nawiniętego przewodu. Przeciągnięcie może spowodować zablokowanie mechanizmu zwijającego.
5. Nie puszczaj przewodu zwijadła w celu jego samoczynnego zwinięcia na bębny, ponieważ grozi to mechanicznym uszkodzeniem urządzenia i w skrajnych przypadkach trwałym uszczerbkiem na zdrowiu lub nawet śmiercią osób przebywających w otoczeniu.
6. Zwracaj uwagę na otoczenie. W pobliżu miejsca pracy nie mogą przebywać osoby postronne, dzieci lub zwierzęta.
7. Nigdy nie dotykaj wirujących części urządzenia.

■ W ofercie polecamy również



ARMATURA

ARMATURA: Elementy złączne w układach sprężonego powietrza, wody oraz innych nieagresywnych mediów płynnych i gazowych.

Dane techniczne:

Ciśnienie robocze: 50...100 bar (w zależności od gwintu dla armatury) przy 20°C 10 bar przy 20°C dla zaworów kulowych
Temperatura robocza: -10°C...+90°C

WĘŻE: Maksymalny komfort pracy dzięki zero-kiemu wyborowi średnic i rodzajów węży – dla każdej aplikacji.

Dane techniczne:

Węże PU
Ciśnienie robocze: min. 10 bar przy 20°C
Temperatura robocza: -40°C...+60°C

Węże PA
Ciśnienie robocze: min. 20 bar przy 20°C
Temperatura robocza: -40°C...+80°C

WĘŻE



ZESTAWY FRL

ZESTAWY FRL: Uzdadniają powietrze w układach sprężonego powietrza (oczyszczenie, regulacja ciśnienia, naolejanie)

Dane techniczne:

Ciśnienie wejściowe: 1...16 bar
Ciśnienie wyjściowe: 0,5...12 bar
Temperatura robocza: 0°C...+60°C



SZYBKOZŁĄCZA

SZYBKOZŁĄCZA: Najwyższa precyzja wykonania oraz niezawodność połączeń w aplikacjach warsztatowych i przemysłowych.

Dane techniczne:

Ciśnienie robocze: maks. 35 bar przy 20°C
Temperatura robocza: -20°C...+100°C

ZŁĄCZA WTYKOWE: Proste, szybkie i pewne łączenie przewodów z innymi elementami układów pneumatycznych.

Dane techniczne:

Ciśnienie: 10 bar przy 20°C
Temperatura robocza: 0°C...+60°C
Zalecane przewody: PU, PA



ZŁĄCZA WTYKOWE





RQS jest brandem firmy RECTUS Polska i zarazem synonimem jakości oferowanych przez nas produktów, które w oparciu o doświadczenie, staranną selekcję jak również przeprowadzone testy zostały wybrane spośród wielu innych, aby niezawodnie służyć Państwu.

„Right Quality Solutions” czyli RQS, to nasze zobowiązanie, że oferowane towary charakteryzuje nie tylko najwyższa jakość, ale i konkurencyjna cena. Produkty zawarte w niniejszym katalogu bez wątpienia spełniają te kryteria, tak więc z przyjemnością polecamy je Państwu.



Wersja 2016/10